

NACH DER RICHTLINIE / ACCORDING TO THE DIRECTIVE /
SELON LA DIRECTIVE: 2014/34/EU
ANWENDBARE STANDARDS / APPLICABLE STANDARDS / NORMES APPLICABLES:
EN IEC 60079-0:2018, IEC 60079-1:2014, IEC 60079-31:2013, IEC 60598-1:2014
ZERTIFIKAT Nr / CERTIFICATE Nr / LICENSE N°:
INERIS 20ATEX0005X / IECEX INE 20.0004X
ZERTIFIZIERTE ORGANISATION / NOTIFIED BODY Nr / ORGANISME CERTIFIÉ: 0080

		TEMP	D	L
XPIU009ML	PC	-20,+55°C	375	485
XGIU009ML	Glas	-20,+55°C	375	485
XPIU019ML	PC	-20,+55°C	375	485
XGIU019ML	Glas	-20,+55°C	375	485
XPMU009ML	PC	-20,+40°C	640	750
XGMU009ML	Glas	-20,+55°C	640	750
XPMU019ML	PC	-20,+40°C	640	750
XGMU019ML	Glas	-20,+55°C	640	750
XPXU009ML	PC	-20,+40°C	1250	1360
XGXU009ML	Glas	-20,+55°C	1250	1360

ABMESSUNGEN / DIMENSIONS / DIMENSIONS

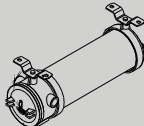
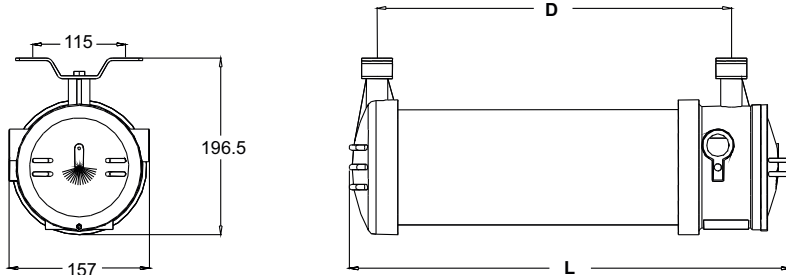

MONTAGEANLEITUNG / MOUNTING & CONNECTING / CONNEXION ET MONTAGE

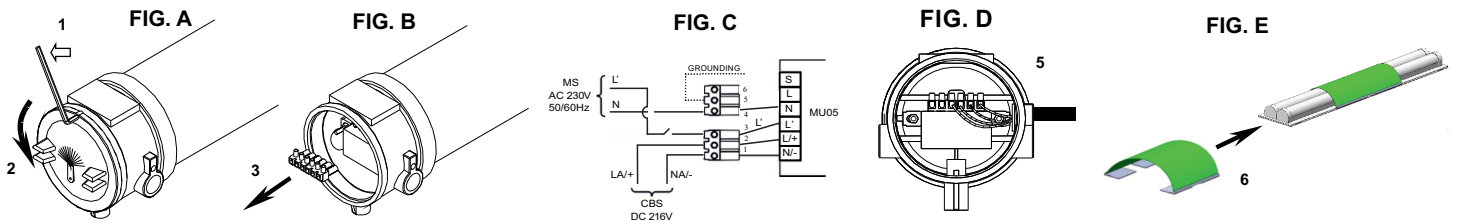

DE **Wartungsarbeiten können nicht in Gegenwart einer explosionsgefährdeten Atmosphäre durchgeführt werden. Unterbrechen Sie vor Wartungsarbeiten die Stromversorgung der Leuchte.**

- 1 - Lösen Sie die Sechskantschraube mit einem 2-mm-Inbusschlüssel (ABB. A).
- 2 - Drehen Sie die Abdeckung, bis sie vollständig entfernt ist (ABB. A).
- 3 - Die Kabel müssen gemäß der ATEX-Richtlinie, mit der zertifizierten Metall-Kabelverschraubung, in das Gehäuse eingeführt werden (Gewinde: 3/4" NPT). Hierbei ist darauf zu achten, dass die Kabelverschraubung vollständig eingeschraubt ist und das Kabel abdichtet.
- 4 - Entfernen Sie die beiden Muttern, sowie Unterlagscheiben, die den Metalleinsatz halten (ABB. C).
- 5 - Entnehmen Sie den Leuchteinsatz, um Einstellungen am MU05 vorzunehmen oder ein Piktogramm einzusetzen (ABB. D).
- 6 - Um ein Piktogramm einzusetzen, klemmen Sie die beiden Piktogrammhalter seitlich in den Spalt zwischen oberem und unterem Tragblech. Biegen Sie das gewünschte Piktogramm und klemmen es unter Spannung zwischen die beiden Piktogrammhalter (ABB. E).
- 7 - Setzen Sie den Leuchteinsatz in umgekehrter Reihenfolge wieder ein.
- 8 - Lösen Sie den Anschlußstecker (ABB. B).
- 9 - **Führen Sie alle Montage- und Anschlussarbeiten, unter Beachtung der Sicherheitsregeln, im spannungslosen Zustand aus.** Schließen Sie die Leitung wie folgt an den Steckern an. CBS zur Versorgung von der Zentralbatterieanlage, Stecker MS zum lokalen Schalten der Leuchte, an (ABB. C).
- 10 - Setzen Sie die Anschlußstecker an der entsprechenden Stelle ein (ABB. D).

EN **Maintenance operations cannot be carried out in the presence of a potentially explosive atmosphere. Before performing any maintenance operation, cut off the power supply of the luminaire.**

- 1 - Loosen the hexagon head screw with a 2 mm Allen wrench (FIG. A).
- 2 - Turn the cover until it is completely removed (FIG. A).
- 3 - The cables must be inserted into the enclosure with the certified metal cable gland in accordance with the ATEX directive (thread: 3/4"NPT). Make sure that the cable gland is completely screwed in and the cable is sealed.
- 4 - Remove the two nuts, as well as the underlay discs that hold the metal insert (FIG. C).
- 5 - Remove the luminaire insert to make adjustments at the MU05 or to use a pictogram (FIG. D).
- 6 - To insert a pictogram, clamp the two pictogram holders sideways into the gap between the upper and lower support plate. Bend the desired pictogram and clamp it under tension between the pictogram holders (FIG. E).
- 7 - Mount in the luminaire insert in reverse order.
- 8 - Loosen the connection plug (FIG. B).
- 9 - According to the safety regulations, **carry out all mounting and connecting work in de-energized state.** Connect the cable as follows to terminal CBS supply from the central battery system, terminal MS to switch the luminaire (FIG C).
- 10 - Reinsert the connection plug in the appropriate place (FIG. D).

FR

Les opérations de maintenance ne peuvent pas être effectuées en présence d'une atmosphère potentiellement explosive. Avant d'effectuer toute opération de maintenance, couper l'alimentation du luminaire.

- 1 - Dévisser la vis hexagonale à l'aide d'une clé Allen de 2mm (FIG. A).
- 2 - Tourner le couvercle jusqu'à l'extraire dans sa totalité (FIG. A)
- 3 - Les câbles doivent être insérés dans le boîtier avec le presse-étoupe métallique certifié conforme à la directive ATEX (filetage : $\frac{3}{4}$ "NPT). Assurez-vous que le presse-étoupe est complètement vissé et que le câble est correctement serré.
- 4 - Enlever les deux écrous et les rondelles qui tiennent l'insert métallique (FIG.C).
- 5 - Retirer l'insert lumineux pour effectuer des réglages sur le MU05 ou pour insérer un pictogramme (FIG. D).
- 6 - Pour insérer un pictogramme, fixez latéralement les deux porte-pictogrammes dans l'espace entre la plaque support supérieure et inférieure. Pliez le pictogramme souhaité et fixez-le sous tension entre les deux supports de pictogramme (FIG.E).
- 7 - Remonter l'insert lumineux dans l'ordre inverse.
- 8 - Extraire les dominos de connexion (FIG. B).
- 9 - Conformément aux règles de sécurité, **effectuez tous les travaux de montage et de raccordement hors tension**. Raccordez le câble comme suit à l'alimentation CBS depuis le système de source centrale, la borne MS servant à commuter le luminaire (FIG C).
- 10 - Réinstaller les dominos de connexion dans le logement qui leur correspond (FIG. D).

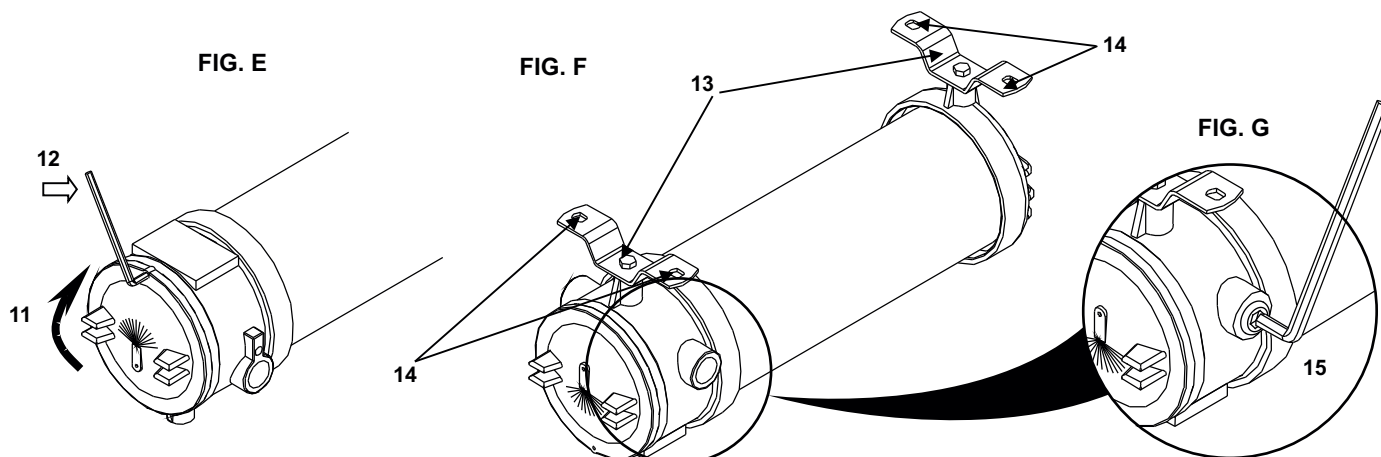

DE

- 11 - Schrauben Sie die Abdeckung wieder ein, indem Sie sie im Uhrzeigersinn drehen, bis sie vollständig schließt (ABB. E).
- 12 - Ziehen Sie die Sechskantschraube mit einem 2-mm-Inbusschlüssel fest (ABB. E). Maximale Schließkraft: 0,85 Nm (15%).
- 13 - Montieren Sie die Deckenflansche. Die Flansche werden mit M8x15-Schrauben + Unterlegscheibe $\phi 16 / 8,5$ + Unterlegscheibe $\phi 14 / 8,5$ am Gehäuse befestigt (ABB. F).
- 14 - Befestigen Sie die Leuchte an der Decke oder an der Wand, mit geeigneten Schrauben in den dafür vorgesehenen Löchern in den Montagebügeln (ABB. F).
- 15 - Wenn anstelle des Blindstopfens keine Einführung verwendet wird (ABB. G), ziehen Sie ihn fest, um die Leuchte abzudichten.
- 16 - Leuchte mit 230V 50/60Hz (bzw. 216 Vdc ZBA) versorgen.

Besondere Bedingungen für die sichere Verwendungen:

- Während der Installation ist zu berücksichtigen, dass das Gehäuse keine Beschädigung erhält bzw. aufweist und maximal einem Stoß ausgesetzt wurde, der einer Energie mit geringem Risiko entspricht.
- Der Anwender muss eine regelmäßige Reinigung des Gehäuses durchführen, um Staubansammlungen (Dicke weniger als 5 mm) an der Leuchte zu vermeiden.
- Gefahr elektrostatischer Ladungen: Während der Reinigung nur mit einem feuchten Tuch abwischen.

EN

- 11 - Screw the cover back in by turning it clockwise until it closes completely (FIG. E).
- 12 - Tighten the hexagon head screw with a 2 mm Allen wrench (FIG. E). Maximum closing force: 0.85 Nm (15%).
- 13 - Assemble the ceiling flanges. The flanges are fixed to the housing with M8x15 screws + washer $\phi 16 / 8.5$ + washer $\phi 14 / 8.5$ (FIG. F).
- 14 - Fix the luminaire to the ceiling or wall, using suitable screws in the holes provided in the mounting brackets (FIG. F).
- 15 - If no other device is used instead of the blind plug (FIG. G), tighten it to seal the luminaire.
- 16 - Supply the luminaire with 230V 50/60Hz (or 216 Vdc with CBS).

Special conditions for safe uses:

- During the installation, the user will take into consideration that the enclosure underwent only a shock corresponding to an energy of a low risk.
- The user must perform a regular cleaning of the enclosure to avoid accumulation of dust on the luminaire (thickness less than 5 mm).
- Risk of electrostatic charges: During cleaning, wipe only with a damp cloth.

FR

- 11 - Revissez le couvercle en le tournant dans le sens des aiguilles d'une montre jusqu'à ce qu'il se ferme complètement (FIG. E).
- 12 - Serrez la vis à tête hexagonale avec une clé Allen de 2 mm (FIG. E). Force de fermeture maximale : 0,85 Nm (15%).
- 13 - Monter les brides au plafond. Les brides sont montées sur l'enveloppe à l'aide de vis M8x15 + rondelle plate $\phi 16 / 8.5$ + rondelle éventail $\phi 14/8.5$ (FIG. F).
- 14 - Fixez le luminaire au plafond ou au mur, en utilisant des vis appropriées pour les orifices prévus à cet effet dans les supports (FIG. F).
- 15 - Si aucun autre câble n'est utilisé à la place du bouchon aveugle (FIG. G), serrez-le pour sceller le luminaire correctement.
- 16 - Mettre le luminaire sous tension à 230V 50/60Hz (ou 216 Vdc avec source centrale).

Consignes spéciales de sécurité:

- Lors de l'installation, l'utilisateur devra tenir compte du fait que l'enveloppe n'a subi qu'un choc correspondant à un risque faible.
- L'utilisateur doit effectuer un nettoyage régulier de l'enveloppe pour éviter l'accumulation de poussière sur le luminaire (épaisseur inférieure à 5 mm).
- Risque de charges électrostatiques: pendant le nettoyage, essuyez uniquement avec un chiffon humide.

EINSTELLUNG / SERVICE SETTING / MISE EN SERVICE

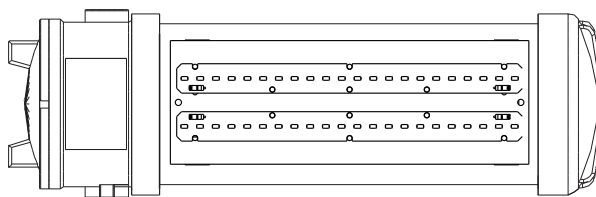

- Ⓓ Die Standardeinstellung der Leuchte ist Dauerschaltung. Am integrierten Überwachungsbaustein MU05 kann auf Bereitschaftsbetrieb umgestellt werden. Details entnehmen Sie bitte der MU05 Modul-Anleitung.
- Ⓔ The default setting of the luminaire is continuous operation. The integrated monitoring module MU05 can be switched to standby mode. For details, please refer to the MU05 module instructions.
- Ⓕ Le réglage par défaut du luminaire est la commutation permanente. Le module de surveillance intégré MU05 peut être mis en mode veille. Veuillez vous référer aux instructions du module MU05 pour plus de détails.

GEHÄUSE BESCHRIFTUNG
ENCLOSURE MARKING
MARQUAGE DE L'ENVELOPPE

RP-TECHNIK
PART OF RP-GROUP
RP-TECHNIK GmbH
Königsplatz 10-12
D-42103 Essen

Ex db IIC T6 Gb
Ex tb IIIC T85 Db
IP 66 TEMP
Kabelzugang: 3/4NPT
Cable entry: 3/4NPT

INERIS 20ATEX0005X
IECEx INE 20.0004X

Ex II 2 GD **CE (0080)**

WARNING: NICHT BEI EXPLOSIIVER ATMOSPHERE GEÖFFNET
WARNING: DON'T OPEN IN THE PRESENCE OF EXPLOSIVE ATMOSPHERE
ATTENTION: NE PAS OUVRIR EN PRÉSENCE DE L'ATMOSPHERE EXPLOSIVE
Made by RP-TECHNIK GmbH, 42103 Rodgau, Germany

RP-TECHNIK
PART OF RP-GROUP
81605508811691

MODEL
POWER SUPPLY < CONSUMPTION*
IP* IK* TEMP*
AUT * FLUX

X I 0 F B ** E 160

CE

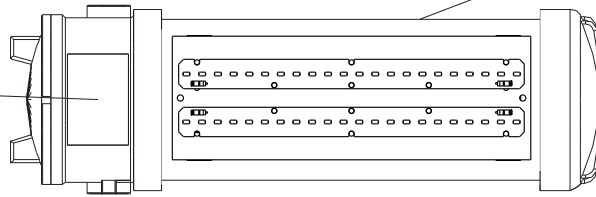

GEHÄUSE BESCHRIFTUNG
ENCLOSURE MARKING
MARQUAGE DE L'ENVELOPPE

II 2GD	II	Electric Group II : electrical equipment for surface industry only. Not suitable for mining industry				
	2GD	Allowed	Zone 1 (for equipment providing a high level of protection when used in areas where an explosive atmosphere is likely to occur)			
			Zone 2 (for equipment providing a normal level of protection when used in areas where an explosive atmosphere is less likely to occur)			
		Allowed	Zone 21 (for equipment providing a high level of protection when used in areas where an explosive atmosphere is likely to occur)			
Zone 22 (for equipment providing a normal level of protection when used in areas where an explosive atmosphere is less likely to occur)						
GAS	Ex db IIC T6 Gb	Ex	The equipment complies with the european ATEX directive EN-60079-0 and EN-60079-1			
		d	Flameproof enclosure			
		II C	Electrical material for surface industry	Group C	Gases that require little energy to ignite. Very intense explosion (reference gas Hydrogen / acetylene)	
		T6	Temperature class and maximum surface temperature: 85°C			
Gb	Equipment protection level (EPL) for zone 1 (and 2) category 2G					
DUST	Ex tb IIIC T85°C Db	Ex	The equipment complies with the european ATEX directive EN-60079-0 and EN-60079-31			
		t	"Tb" protection by enclosure			
		III C	Conductive dusts (Combustible dusts of electrical resistivity equal to or less than 10 ³ Ω·m)			
		T 85°C	Maximum surface temperature with tested dust layer: 85°C			
Db	Equipment protection level (ELP) for zone 21 (and 22)					

(DE)	Artikelnr.	Zusatz	Beschreibung
	X-MB001	-	Montagebügel (Paar) Wand/Decke XI/XM/XG
	CAM001	-	Kettenösen (Paar) für XI/XM/XG
	PSA001	3/4" NPT	Metall Kabelverschraubung mit Zugentlastung PNA Eex d IIA/B/C PNA-2-A2-NPT

(EN)	Reference	Thread	Description
	BRD001	-	Ceiling / wall flange (two units) – XI/XM/XG
	CAM001	-	Chain eyelet for suspension (two units) – XI/XM/XG
	PSA001	3/4" NPT	Metallic cable gland with strain relief PNA Eex d IIA / B / C PNA- 2-A2-NPT

(FR)	Référence	Nut	Cable type
	BRD001	-	Bride de support mur / plafond (deux unités) – XI/XM/XG
	CAM001	-	Boulon à œil pour suspension (deux unités) – XI/XM/XG
	PSA001	3/4" NPT	Presse-étoupe métallique pour PNA à double jonction Eex d IIA / B / C PNA-2- A2-NPT

GEWINDEABMESSUNGEN / DIMENSIONS OF THE THREADS / DIMENSIONS PAS DE VIS

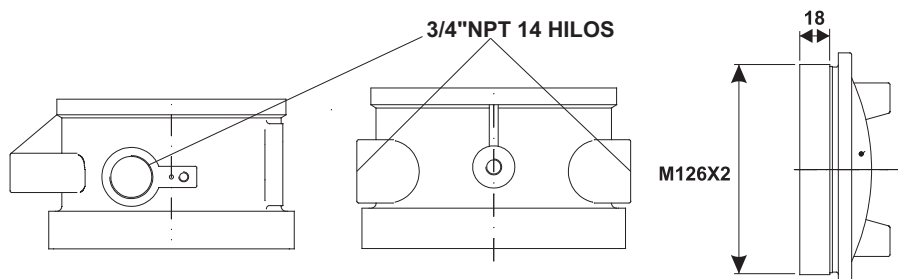



EN 55015: 2014	Grenzwerte und Messverfahren für Funkstörungen von elektrischen Beleuchtungseinrichtungen Limits and methods of measurement of radio disturbance characteristics of electrical lighting and similar equipment
EN 61000-3-2: 2014	Elektromagnetische Verträglichkeit (EMV) Electromagnetic compatibility (EMC)
EN 61000-3-3: 2013	Elektromagnetische Verträglichkeit (EMV) Electromagnetic compatibility (EMC)
EN 61547: 2010	Störfestigkeitsanforderungen (EMV) Immunity requirements (EMC)
EN 60598-1: 2015	Allgemeine Anforderungen Leuchten Particular requirements – Luminaires
EN 60598-2-22: 2015	Besondere Anforderungen – Leuchten für Notbeleuchtung Particular requirements – Luminaires for emergency lighting Electrical and electronic equipment
EN IEC 60079-0:2018	Explosionsgefährdete Bereiche - Teil 0: Betriebsmittel - Allgemeine Anforderungen Explosive atmospheres - Part 0: Equipment - General requirements
EN 60079-1:2014	Explosionsgefährdete Bereiche - Teil 1: Geräteschutz durch druckfeste Kapselung "d" Explosive atmospheres - Part 1: Equipment protection by flameproof enclosures "d"
EN 60079-31:2014	Explosionsgefährdete Bereiche - Teil 31: Geräte-Staubexplosionsschutz Gehäuse "t" Explosive atmospheres - Part 31: Equipment dust ignition protection by enclosure "t"

A handwritten signature in black ink, appearing to be 'R. Pasedag', written over a horizontal line.

Roland Pasedag
Geschäftsführer / Managing Director